

➤ **Des solutions
propres et sans
contact**

*American
Standard*



> À propos de LIXIL

LIXIL est l'**entreprise mondiale la plus complète dans le secteur du logement et du bâtiment**. Nous offrons des innovations au cœur desquelles nous plaçons l'humain, et ce, aux fins d'agrémenter les espaces de vie des gens. **Depuis les appareils sanitaires aux raccords jusqu'à une gamme complète de matériaux pour les résidences et les édifices à caractère architectural**, nous amalgamons l'expertise, la magnificence du design, l'assurance de qualité et une approche consciencieuse des affaires.

En 2011, LIXIL est née de la fusion de cinq entreprises japonaises les plus performantes œuvrant dans le secteur du logement et de matériaux de construction. Depuis, nous avons poursuivi notre expansion sur la scène internationale par l'acquisition des noms les plus respectables de notre industrie, incluant notamment **American Standard, GROHE** ainsi que **Permasteelisa Group**. Notre offre est constituée d'une gamme complète de produits et services, répartis en quatre entités commerciales :

- **LIXIL Water Technology (eau)**
- **LIXIL Housing Technology (logement)**
- **LIXIL Building Technology (bâtiment)**
- **LIXIL Kitchen Technology (technologie cuisine)**

À ces quatre entités se greffent des entités commerciales chapeautant les ventes, la distribution, la vente au détail et les services d'habitation.

Qu'il s'agisse d'un bureau moderne dans une tour à bureau, d'une résidence familiale, d'un aéroport, d'une école ou d'un musée, notre ambition est de semer la joie de vivre tout en focalisant sur la technologie qui agrémente véritablement notre vie quotidienne.

> Marques de LIXIL Water Technology

*American
Standard*

DXXV



PART OF **LIXIL**

› Salles de bain publiques — mains libres Utilisez la salle de bain en toute tranquillité d'esprit

Chez LIXIL, nous protégeons la santé et assurons la sécurité de nos communautés en proposant des produits mains libres, de même que des innovations supérieures en matière de nettoyage. En ayant à l'esprit de hautes normes d'hygiène, American Standard et GROHE mettent tout en œuvre pour offrir des solutions qui contribuent à lutter contre la propagation de la COVID-19, de même que toute autre bactérie, et ce, afin de garantir le confort et la sécurité de nos utilisations à l'échelle de la planète.

Offre commerciale Établissements de santé | Gouvernement | Institutions

- Robinets commerciaux à détecteur de proximité
- Robinets de chasse d'eau à détecteur de proximité
- Détecteurs de remplacement
- Solutions pour les milieux institutionnels et services publics
- Technologie EverClean^{MC}
- Garantie prolongée commerciale

*Informez-vous à propos de notre programme d'échantillon.
Pour obtenir plus de renseignements, contactez votre agent des
ventes LIXIL. *Certaines conditions peuvent s'appliquer.*



*American
Standard*





Robinets commerciaux à détecteur de proximité

Les robinets à détecteur de proximité d'American Standard et de GROHE sont conçus pour résister aux rigueurs d'installations commerciales. Fabriqués en faisant appel à une technologie de pointe, les robinets mains libres sont une solution appropriée partout où la propreté, la fonction, le design et l'économie sont des priorités, notamment dans les toilettes publiques ainsi que dans les salles de bain résidentielles.



Technologie SmarTherm^{MC} d'American Standard

Butée d'arrêt sécuritaire SmarTherm^{MC} * : le limiteur thermostatique intégré de température de l'eau chaude respecte la norme ASSE 1070 sans nécessiter un mitigeur thermostatique séparé.

Design net et épuré : toutes les pièces électroniques se retrouvent dans le bec du robinet. Aucun boîtier de contrôle sous le comptoir.

Installation et entretien simples : le robinet s'installe par-dessus le comptoir. Toutes les pièces nécessitant du service sont aisément accessibles.

Mitigeur sur le comptoir : permet à l'utilisateur de régler manuellement la température. Butée de réglage de température réglable. Indicateurs rouge et bleu.

Levier amovible du mitigeur : l'installateur peut régler la température et retirer le levier pour empêcher un utilisateur de modifier le réglage. Couvre-prise inclus.

Utilisation hygiénique et sans contact

Plateforme Flexible Selectronic^{MC} avec détecteur

programmable et matériel d'alimentation interchangeable

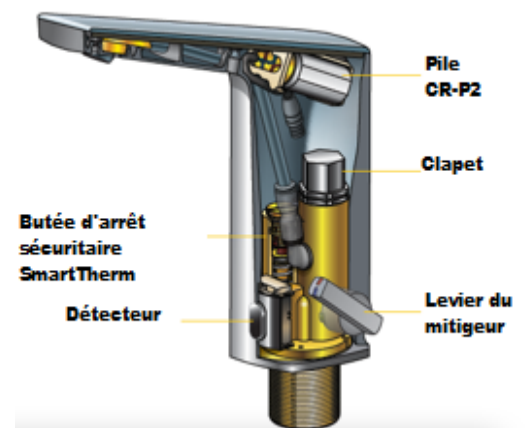

Butée d'arrêt sécuritaire SmarTherm^{MC} offerte sur certains modèles d'American Standard et Paradigm

*American
Standard*



> Robinets commerciaux à détecteur de proximité

Robinets Paradigm^{MC} Selectronic^{MC} intégré

- Alimentés à piles
- Alimentés par CA et PWRX^{MC}
- Mitigeur sur comptoir – alimenté par CA et PWRX^{MC}

- 0,35 gpm/1,3 L/min
- 0,5 gpm/1,9 L/min
- 1,5 gpm/5,7 L/min

- Plaque en option pour installation centre à centre (4 po ou 8 po)
- Ensembles d'alimentation Selectronic (à acheter séparément pour les modèles de base)



Robinets NextGen^{MC} Selectronic intégré

- Alimentés à piles
- Alimentés par CA et PWRX^{MC}
- Mitigeur sur comptoir – alimenté par CA et PWRX^{MC}

- 0,35 gpm/1,3 L/min
- 0,5 gpm/1,9 L/min
- 1,5 gpm/5,7 L/min

- Plaque en option pour installation centre à centre (4 po ou 8 po)
- Ensembles d'alimentation Selectronic (à acheter séparément pour les modèles de base)



Robinets Serin sur comptoir à détecteur de proximité

- Bloc-pile PWRX^{MC} garanti 10 ans
- Alimenté par bloc d'alimentation (pile CR-P2 au lithium)
- Modèle de base (doit acheter un ensemble indépendant d'alimentation)

- 0,35 gpm/1,3 L/min
- 0,5 gpm/1,9 L/min
- 1,5 gpm/5,7 L/min

- Plaque en option pour installation centre à centre (4 po ou 8 po)
- Modèle de base Selectronic (ensemble d'alimentation électrique à acheter séparément)
- Le détecteur est dans le bec.



Robinets muraux Serin à détecteur de proximité

- Bloc-pile PWRX^{MC} garanti 10 ans
- Alimenté par bloc d'alimentation (pile CR-P2 au lithium)
- Modèle de base (doit acheter un ensemble indépendant d'alimentation)

- 0,35 gpm/1,3 L/min
- 0,5 gpm/1,9 L/min
- 1,5 gpm/5,7 L/min

- Plaque en option pour installation centre à centre (4 po ou 8 po)
- Modèle de base Selectronic (ensemble d'alimentation électrique à acheter séparément)
- Le détecteur est dans le bec.



> Robinets commerciaux à détecteur de proximité

Robinets Selectronic à détecteur de proximité – bec moulé Spout

- Alimentés à piles
- Alimentés par CA et PWRXMC
- 0,35 gpm/1,3 L/min
- 0,5 gpm/1,9 L/min
- 1,5 gpm/5,7 L/min
- Plaque en option pour installation centre à centre (4 po ou 8 po)
- Modèle de base Selectronic (ensemble d'alimentation électrique à acheter séparément)



Robinets Selectronic à détecteur de proximité – bec col-de-cygne

- Alimentés à piles
- Alimentés par CA et PWRXMC
- 0,35 gpm/1,3 L/min
- 0,5 gpm/1,9 L/min
- 1,5 gpm/5,7
- Plaque en option pour installation centre à centre (4 po ou 8 po)
- Modèle de base Selectronic (ensemble d'alimentation électrique à acheter séparément)

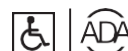

Robinets InnsbrookMD Selectronic à détecteur de proximité

- Bloc-pile PWRXMC d'une durée de 10 ans
- Alimenté par bloc d'alimentation (pile CR-P2 au lithium)
- Modèle de base (ensemble d'alimentation électrique à acheter séparément)
- 0,35 gpm/1,3 L/min
- Robinet temporisé
- 0,5 gpm/1,9 L/min
- 1,5 gpm/5,7
- Plaque en option pour installation centre à centre (4 po ou 8 po)
- Modèle de base Selectronic (ensemble d'alimentation électrique à acheter séparément)



Robinets Moments™ Selectronic à détecteur de proximité

- Bloc-pile PWRXMC d'une durée de 10 ans
- Alimenté par bloc d'alimentation (pile CR-P2 au lithium)
- Modèle de base (ensemble d'alimentation électrique à acheter séparément)
- 0,35 gpm/1,3 L/min
- Robinet temporisé
- 0,5 gpm/1,9 L/min
- 1,5 gpm/5,7
- Plaque en option pour installation centre à centre (4 po ou 8 po)
- Modèle de base Selectronic (ensemble d'alimentation électrique à acheter séparément)

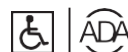



Robinets commerciaux à détecteur de proximité

Produits coordonnés

Télécommande Selectronic

- 605XRCT
- Changement des fonctions ou rajustement des paramètres de réglage
- La télécommande est dotée d'un port USB afin de permettre au propriétaire de télécharger de nouvelles fonctionnalités à partir du site Web d'American Standard.
- Alimentés à piles
- Peut être utilisée afin de programmer tout robinet ou robinet de chasse Selectronic.



Gamme complète d'éviers de salles de bain pour toute configuration d'installation



Comptoir



Installation murale



Établissement de santé



> Robinets commerciaux électroniques

Robinet combiné électronique EurosmartMD E sans contact

- Levier de commande de température
- Levier dissimulé pour commande de température
- Alimentation à piles
- 0,5 gpm/1,9 L/min
- Télécommande en option
- Fonctionnement par bloc d'alimentation en option



Robinet combiné électronique EuroecoMD E sans contact

- Levier de commande de température
- Alimentation à piles
- 0,5 gpm/1,9 L/min
- Télécommande en option
- Fonctionnement par bloc d'alimentation en option
- GrohThermMD Micro (34 507 000) en option pour tempérer l'eau



Robinet combiné électronique EuroecoMD E + boîte d'alimentation infrarouge

- Levier de commande de température
- Comprend la boîte d'alimentation autonome
- 1,0 gpm/3,8 L/min
- Télécommande en option
- Bloc d'alimentation
- GrohThermMD Micro (34 507 000) pour tempérer l'eau



Télécommande EuroplusMD E

- 36 407 001
- Ajuste la sensibilité de réception et d'écoulement
- Permet un arrêt complet ou permanent
- Permet de rétablir les valeurs d'usine





Robinetts de chasse commerciaux à détecteur de proximité

Les robinets de chasse pour toilettes et urinoirs à détecteur de proximité d'American Standard sont fabriqués en laiton durable et résistant à la dézincification à l'extérieur et sont dotés d'une technologie anti-obstruction à l'intérieur afin d'assurer la fiabilité de l'installation et une réduction notable de maintenance, même dans les endroits les plus achalandés. Le fonctionnement du capteur permet une utilisation mains libres, procurant la tranquillité d'esprit.



EverClean
empêche la croissance des bactéries responsables des taches et des odeurs



Conformité ADA
respecte les directives de sécurité de la Loi américaine pour personnes à mobilité réduite



Conformité CEC
répond aux exigences de la California Energy Commission pour la conservation de l'eau lorsqu'utilisé avec une valve de rinçage d'urinoir de 0,125 gpc



WaterSense
certifié pour des performances élevées et une efficacité de l'eau lorsqu'utilisé avec une valve de rinçage d'urinoir de 0,125 gpc et 0,5 gpc

Système de piles d'une durée de 10 ans **PWRX™ D**

Le Bloc-pile PWRXMC d'une durée de 10 ans limite les coûts associés à l'indisponibilité et la maintenance de l'appareil lors du changement des piles.

La valve de rinçage à piston économise du temps de main-d'œuvre en se fermant automatiquement en cas de perte de puissance ou de pression d'eau, sans jamais avoir besoin d'être réinitialisée.

La commande manuelle, entièrement mécanique, peut effectuer le rinçage sans recourir à l'alimentation.

La valve de rinçage sanitaire réglable nettoie l'appareil tout en entretenant le siphon. La fréquence et la durée sont réglables avec une télécommande offerte en option.

Le rinçage du fond (urinoirs uniquement) passe automatiquement en mode d'économie d'eau durant les périodes d'utilisation intensive.

Alliage exclusif de laiton résistant à la dézincification

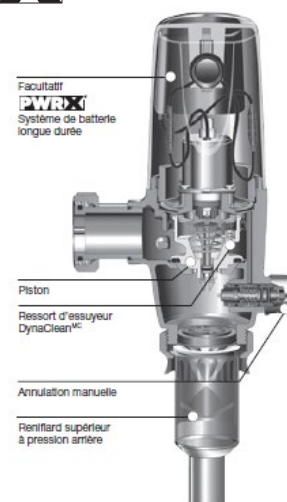

PWRXMC offert sur certains robinets de chasse

American Standard

Robinet de rinçage commerciaux à détecteur de proximité

Robinet de chasse d'eau exposés Ultima^{MC} Selectronic^{MC} – à piston

- Bloc-pile PWRX^{MC} d'une durée de 10 ans
- Alimentés à piles
- Alimentés par CA
- 1,6 gpc/6,0 Lpc
- 1,28 gpc/4,8 Lpc
- 1,1 gpc/4,2 Lpc
- Chasse double
- Technologie de ressort d'essuyeur autonettoyant DynaClean^{MC} exclusif
- Modèle de base Selectronic (ensemble d'alimentation électrique à acheter séparément)



Robinet de chasse d'eau exposés à capteur Ultima^{MC} pour toilette – à piston

- 1,6 gpc/6,0 Lpc
- 1,28 gpc/4,8 Lpc
- 1,1 gpc/4,2 Lpc
- Chasse double
- **Installation latérale pour Retrofit**
 - SMGODIA
 - SMGOPIS
- Technologie de ressort d'essuyeur autonettoyant DynaClean^{MC} exclusif

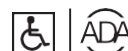

Robinet de chasse d'eau dissimulés Ultima^{MC} Selectronic^{MC} pour toilette – à piston

- Accès frontal
- Accès arrière
- 0,35 gpm/1,3 L/min
- 0,5 gpm/1,9 L/min
- 1,5 gpm/5,7
- Technologie de ressort d'essuyeur autonettoyant DynaClean^{MC} exclusif

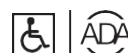

Robinet de chasse d'eau à capteur – à membrane

- Alimentés à piles
- 1,6 gpc/6,0 Lpc
- 1,28 gpc/4,8 Lpc
- 1,1 gpc/4,2 Lpc
- Technologie de ressort d'essuyeur autonettoyant DynaClean^{MC} exclusif

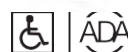

Robinetts commerciaux de chasse d'eau de proximité pour urinoirs

Robinetts de chasse d'eau exposés Ultima^{MC} Selectronic^{MC} à capteur pour urinoirs – à piston

- Bloc-pile PWRX^{MC} d'une durée de 10 ans
- Alimentés à piles
- Alimentés par CA
- 1,0 gpc/3,8 Lpc
- 0,5 gpc/1,9 Lpc
- 0.125 gpc/0,5 Lpc

- Modèle de base Selectronic (ensemble d'alimentation électrique à acheter séparément)



Robinetts de chasse d'eau dissimulés Ultima^{MC} Selectronic^{MC} à capteur pour urinoirs – à piston

- Accès frontal
- Accès arrière
- 1,0 gpc/3,8 Lpc
- 0,5 gpc/1,9 Lpc
- 0.125 gpc/0,5 Lpc

- Modèle de base Selectronic (ensemble d'alimentation électrique à acheter séparément)



Robinetts de chasse d'eau exposés Ultima^{MC} à capteur pour urinoirs – à piston

- 1,0 gpc/3,8 Lpc
- 0,5 gpc/1,9 Lpc
- 0.125 gpc/0,5 Lpc

• Installation latérale pour Retrofit

- SMGODIA
- SMGOPIS\



Robinetts de chasse d'eau exposés Ultima^{MC} à capteur pour urinoirs – à membrane

- Alimentés à piles
- 1,28 gpc/4,8 Lpc
- 1,0 gpc/3,8 Lpc
- 0,5 gpc/1,9 Lpc
- Technologie de ressort d'essuyeur autonettoyant DynaClean^{MC} exclusif





Robinetts de chasse d'eau commerciaux de proximité Produits coordonnés

Télécommande Selectronic

- 605XRCT
- Changement des fonctions ou rajustement des paramètres de réglage
- La télécommande est dotée d'un port USB afin de permettre au propriétaire de télécharger de nouvelles fonctionnalités à partir du site Web d'American Standard.
- Alimentés à piles
- Peut être utilisée afin de programmer tout robinet ou robinet de chasse Selectronic.



Gamme complète de toilettes et d'urinoirs pour toute configuration commerciale et institutionnelle



Toilettes



Urinoirs



*American
Standard*

Robinets de chasse d'eau de proximité

Installation latérale pour Retrofit

Transformez les salles de bain commerciales en configurations mains libres afin d'améliorer l'ensemble de la sécurité et de l'hygiène grâce aux installations latérales à capteur. Les activateurs à infrarouge d'American Standard convertissent les robinets de chasse manuels en robinets automatiques en remplaçant les leviers des robinets de chasse d'eau.

Installation latérale pour Retrofit

- **SMGODIA**

- Pour une installation sur les robinets de chasse manuelle activés par diaphragme Sloan et Zurn
- Installation facile sans avoir à couper l'eau
- Ensemble de robinetterie haute – permet d'incliner l'installation latérale vers le bas



Installation latérale pour Retrofit

- **SMGOPIS**

- Pour une installation sur les robinets de chasse manuelle activés par piston American Standard, Sloan GEM et Zum MetroFlush
- Installation facile sans avoir à couper l'eau
- Ensemble de robinetterie haute – permet d'incliner l'installation latérale vers le bas



Conversion facile de robinets de chasse d'eau manuel à une configuration mains libres

Installation rapide et facile : peut s'installer sur un robinet de chasse d'eau en place sans avoir à couper l'eau.

Capteur à angle : procure un rinçage sûr même si le siège est relevé.

Bouton électronique de rinçage

Rinçage sanitaire en option : rinçage automatique après 24 heures si non utilisé.

Indicateur de détection d'objet : un témoin lumineux DEL clignote lorsqu'il y a un utilisateur ou qu'un objet est détecté.

Indicateur d'un utilisateur : un témoin lumineux DEL vert clignote trois fois après qu'un utilisateur ait été détecté durant cinq secondes.

Indicateur de piles faibles : un témoin lumineux DEL jaune clignote lorsque les piles doivent être remplacées.

Remplacement facile des piles : il n'est pas nécessaire de couper l'eau lors du remplacement des piles.

Installation à gauche ou à droite : outils d'installation compris.

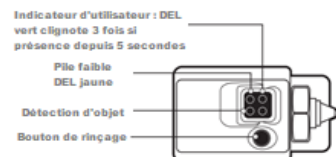

DEMANDEZ VOTRE ÉCHANTILLON GRATUIT DÈS AUJOURD'HUI!

*Des conditions peuvent s'appliquer.

American Standard

Robinets de chasse d'eau de proximité Environnements institutionnels et publics

Robinet de chasse d'eau exposé à capteur UltimaMC pour évier

- Alimentés à piles
- 6,25 gpc/24,6 Lpc
- 1,1 gpc/4,2 Lpc
- Technologie exclusive de ressort d'essuyeur autonettoyant DynaCleanMCf



Éviers de clinique à montage au sol ou mural Pour toute exigence d'installation

Montage mural



Montage au sol



Prévention des infections

Dans les hôpitaux, les infections peuvent causer jusqu'à 90 000 décès annuellement. Afin d'empêcher cela, les hôpitaux doivent établir un plan de contrôle des infections en misant sur une procédure rigoureuse de nettoyage et de désinfection et en faisant appel à des produits qui contribuent à prévenir la propagation de germes.

American Standard a conçu le lavabo ICS* comprenant que la prévention des infections passe par un lavage des mains approprié. Grâce au design unique de sa cuve, le lavabo ICS limite les gouttelettes et les éclaboussures. De plus, il ne présente aucune surface plane sur laquelle les utilisateurs pourraient déposer des objets.



Robinet Selectronic à mains libres avec jet laminaire

Drain décalé, isolé et sans trop-plein

Cuve profonde et inclinée réduisant les éclaboussures

Surface antimicrobienne EverClean

American Standard

Surface antimicrobienne EverCleanMD Efficace et hygiénique

La technologie antimicrobienne EverCleanMD d'American Standard offre une solution hygiénique et efficace pour toute configuration commerciale. La plupart de nos produits commerciaux en porcelaine présentent une surface EverCleanMD. Cette surface contribue à prévenir la croissance de bactéries, de moisissure et de champignons qui causent les taches et les odeurs.

American Standard propose le meilleur choix d'appareils commerciaux à haute efficacité avec une performance hors du commun et des surfaces antimicrobiennes.

Produits commerciaux dotés de la technologie EverClean

- Lavabos ICS
- Lavabos Murro
- Lavabos Decorum
- Toilettes Madera
- Toilettes Huron
- Toilettes Aftall
- Toilettes Priolo
- Toilettes Yorkville
- Toilettes Glenwall
- Urinoirs Greenbrook
- Urinoirs Decorum
- Urinoirs Washbrook

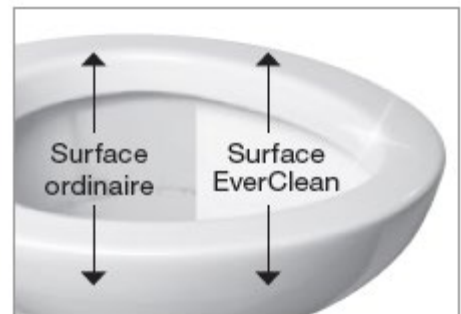

Garantie prolongée commerciale 1+1 = 5 : l'addition qu'on aime

N'est-il pas merveilleux que votre robinet de chasse d'eau et votre appareil en porcelaine soient conçus pour se compléter? Les systèmes d'ingénierie d'American Standard allient les appareils et les robinets de chasse qui s'entendent pour offrir une performance supérieure tout en utilisant moins d'eau.

Procurez-vous n'importe quel appareil ou robinet de chasse d'eau d'American Standard et recevez une garantie prolongée de 5 ans.

*American
Standard*

LIXIL Link to
Good Living